

暖房能力17.4kw



隣地境界が狭い地域の戸建住宅に対応した

高効率給湯暖房用熱源機

IT4207LRSAW₆CU IT4207LRSAW₃CU
IT4207LRSSW₆CU IT4207LRSSW₃CU



幅狭250mm

人と地球にやさしい、**エコジョーズ**

エコジョーズ

環境保護も上手にCO₂排出量を13%カット。
給湯・暖房を使うとき、従来品で排出していた熱を再利用して加熱するため、ガスの使用量が大幅に減少します。そのため、地球温暖化の原因となるCO₂の排出量も13%削減できます。

エコノミー

熱効率の向上で省エネ効果を発揮。
給湯だけなら約10,000円/年、床暖房を合わせると従来型と比較して約15,000円/年の節約を可能にしています。
※当社従来品との比較。給湯と床暖房を使用した場合（使用状況により異なります）。試算条件：木造戸建住宅120㎡ 4人家族 給湯負荷17.1GJ/年 床暖房負荷9.9GJ/年 間暖らんぷらんとエコ割の割引制度を適用した場合（平成20年4月末現在の原材料・燃料費調整後の税込金額）

高効率

給湯・暖房ともに潜熱回収の2次熱交換器を搭載し、給湯の熱効率が95%、暖房の熱効率が約87%と大幅に向上しました（右図参照）。

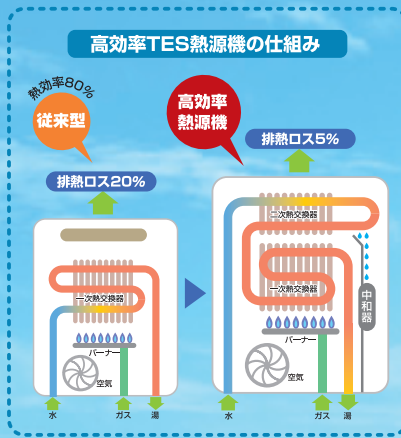

24号	全自動（フルオート） 給湯能力24号	希望小売価格
	6Pヘッダー内蔵 IT4207LRSAW₆CU	454,650円 マシコード：927877 (本体価格 433,000円)
24号	3Pヘッダー内蔵	希望小売価格
	IT4207LRSAW₃CU	449,400円 マシコード：927879 (本体価格 428,000円)
24号	自動（オート） 給湯能力24号	希望小売価格
	6Pヘッダー内蔵 IT4207LRSSW₆CU	433,650円 マシコード：927881 (本体価格 413,000円)
24号	3Pヘッダー内蔵	希望小売価格
	IT4207LRSSW₃CU	428,400円 マシコード：927883 (本体価格 408,000円)

TOPICS

- 1 暖房能力17.4kwのパワフルタイプ。
- 2 給湯は最大出湯量* 30ℓ/minまで可能。
※水圧・配管条件により異なることがあります。
- 3 お風呂沸かしは選べるタイプ。
- 4 側面近接設置が可能。（右図参照）
隣地境界が狭い地域の戸建住宅に対応

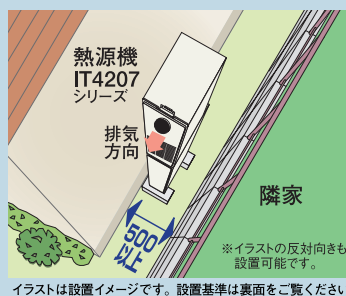

幅狭タイプの設置スペース

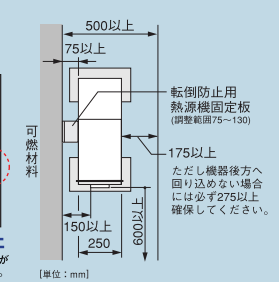
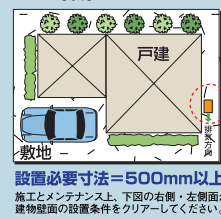

キッチンから追いだきができる新ボイスリモコン

お子様からお年寄りまで「ワンボタン・ワンアクション」操作が簡単にできる新型リモコン。デザイン性を追求した「インテリアフェイスリモコン」も選べいただけます。

新ボイスリモコン

■ 浴室リモコン



IBR-A06A-V
[927640]
14,700円
(14,000円)

■ 台所リモコン



【静音・電源スイッチ付】
IKR-A06A-SV [927643]
14,700円 (14,000円)

IKR-A06A-DSV [927644]
14,700円 (14,000円)

BGM入力機能付インターホンリモコン

■ 浴室リモコン



【新色ホワイト】
IBR-A04A-BGIV [927739]
19,425円 (18,500円)

【シルバー】
IBR-A04B-BGIV [927740]
19,425円 (18,500円)

※写真は新色ホワイト

■ 台所リモコン



【新色ホワイト】
IKR-A04A-BGISV [927741]
19,425円 (18,500円)

【シルバー】
IKR-A04B-BGISV [927742]
19,425円 (18,500円)

※写真は新色ホワイト

デザインリモコン (BGM入力機能付インターホンリモコン)

■ 浴室リモコン



IBR-A08A-BGISV
[928044]
21,525円
(20,500円)

■ 台所リモコン



IKR-A08A-GIV
[928045]
21,525円
(20,500円)

■製品一覧

高効率TES熱源機



IT4207LRSAW6CU
IT4207LRSSW6CU
IT4207LRSAW3CU
IT4207LRSSW3CU
エコジョーズシリーズ



給湯能力24号

機能	熱動弁	設置タイプ	排気バリエーション	マシンコード	希望小売価格(本体価格)
(全自動)フルオート	6P	内蔵	標準	IT4207LRSAW6CU	927877 454,650円(433,000円)
			扉内	IT4207LRS4AW6CU	927878 460,950円(439,000円)
(自動)オート	6P	内蔵	標準	IT4207LRSSW6CU	927881 433,650円(413,000円)
			扉内	IT4207LRS4SW6CU	927882 439,950円(419,000円)
(全自動)フルオート	3P	内蔵	標準	IT4207LRSAW3CU	927879 449,400円(428,000円)
			扉内	IT4207LRS4AW3CU	927880 455,700円(434,000円)
(自動)オート	3P	内蔵	標準	IT4207LRSSW3CU	927883 428,400円(408,000円)
			扉内	IT4207LRS4SW3CU	927884 434,700円(414,000円)

■関連部材(別売品)

部品名	品名	マシンコード	希望小売価格(本体価格)	備考
据置台	ROP-F201	927697	14,700円(14,000円)	据置台600タイプ
	ROP-F201-NA	927734	14,700円(14,000円)	据置台600タイプホットネットアダプター用
	ROP-F201-L	927885	16,800円(16,000円)	据置台600タイプ戻り9Pヘッダーに対応
	ROP-F201-L-NA	927886	16,800円(16,000円)	据置台600タイプ戻り9Pヘッダーに対応 ホットネットアダプター用
側方排気アダプタ	ROP-F305	927699	10,500円(10,000円)	
上方排気アダプタ	ROP-F301	927698	10,500円(10,000円)	
扉内ボックス	ROP-3030	925381	10,080円(9,600円)	塗装仕様もあり
扉内排気変更アダプタ	ROP-5505	925843	5,040円(4,800円)	
浴室リモコン	IBR-A08A-BGISV	928044	21,525円(20,500円)	デザインリモコン
	IBR-A06A-V	927640	14,700円(14,000円)	
	IBR-A06A-BV	927641	14,700円(14,000円)	バス暖連動リモコン
	IBR-A06A-IV	927642	19,425円(18,500円)	インターホンリモコン
	IBR-A03A-BV	925654	14,700円(14,000円)	ホワイトカラー(マール模様)、バス暖連動・ボイス
	IBR-A03B-BV	925655	14,700円(14,000円)	シルバーカラー、バス暖連動・ボイス
	IBR-A04A-BGIV	927739	19,425円(18,500円)	BGM入力機能付きインターホンリモコン新色ホワイト
	IBR-A04B-BGIV	927740	19,425円(18,500円)	BGM入力機能付きインターホンリモコンシルバー
台所リモコン	IKR-A08A-GIV	928045	21,525円(20,500円)	デザインリモコン
	IKR-A06A-SV	927643	14,700円(14,000円)	静音
	IKR-A06A-DSV	927644	14,700円(14,000円)	静音・暖房
	IKR-A06A-BSV	927645	14,700円(14,000円)	バス暖連動・静音
	IKR-A06A-IV	927646	19,425円(18,500円)	インターホンリモコン
	IKR-A03A-BSV	925652	14,700円(14,000円)	ホワイトカラー、バス暖連動・ボイス・静音
	IKR-A03B-BSV	925653	14,700円(14,000円)	シルバーカラー、バス暖連動・ボイス・静音
	IKR-A04A-BGISV	927741	19,425円(18,500円)	BGM入力機能付きインターホンリモコン新色ホワイト
IKR-A04B-BGISV	927742	19,425円(18,500円)	BGM入力機能付きインターホンリモコンシルバー	

株式会社 **ガスター**
GASTAR

営業本社 TES営業部/リビング営業部
〒154-0014 東京都世田谷区新町3-1-9
TES営業部:TEL 03-5426-7376 FAX 03-5426-7387
リビング営業部:TEL 03-5426-7371 FAX 03-5426-7386

※このチラシの内容は2009年8月1日現在のものです。仕様及び価格は変更する場合がありますので、あらかじめご了承ください。 ※掲載商品の「シール・プレート」「ブランドマーク」は撮影用のため現物と異なることがあります。 ※商品の色彩は印刷物のため実際の色彩と若干異なります。 ※価格は消費税込み()内は税抜き本体価格です。 ※表示の価格に設置工事費用は含まれておりません。

■仕様

商品名		IT4207LRSAW6CU・IT4207LRSAW3CU/IT4207LRSSW6CU・IT4207LRSSW3CU
設置方法	屋外設置型	
給排気方式	強制排気	
外形寸法(mm)	幅250×奥行450×高さ900	
本体質量(kg)	53	
水路構成	2缶3水路	
最大ガス消費量 kw(kcal/h)	同時	61.6(53,000)
	給湯	44.2(38,000)
	暖房	20.6(17,700)
給湯能力(号)	24~2.2	
追いだし能力 kw(kcal/h)	9.9(8,500)	
暖房能力 kw(kcal/h)	高温: 比例制御 17.4~3.72 (15,000~3,200) ON-OFF 制御 3.72~0 (3,200~0)	
	低温加熱能力 kw(kcal/h)	60℃ 出湯時
		70℃ 出湯時
NOx 値(ppm)	60以下	
省エネ法に基づく効率表示	エネルギー消費効率(%)	93.0(区分Q)
	熱効率	給湯(%) 95.0 暖房(%) 87.0(高温85.0・低温89.0)
	省エネ基準達成率(%)	112
暖房往平均温度(℃)	高温: 80 低温: 60(45・50・55・65・70切替可)	
	接続	ガス 20A(R3/4) 給水 20A(R3/4) 給湯 20A(R3/4)
電	温水(往・戻)	高温(往・戻): CCHジョイント 低温(往): CHジョイント×6(6P内蔵タイプ) CHジョイント×3(3P内蔵タイプ)
	追いだし(往・戻)	CCHジョイント
	オーバーフロー	15A(R1/2)
電	電源	AC100V(50/60Hz)
	消費電力(W)	最大時275 [ヒーター作動時199(ヒーターのみ)]

■寸法図(6P内蔵タイプ)

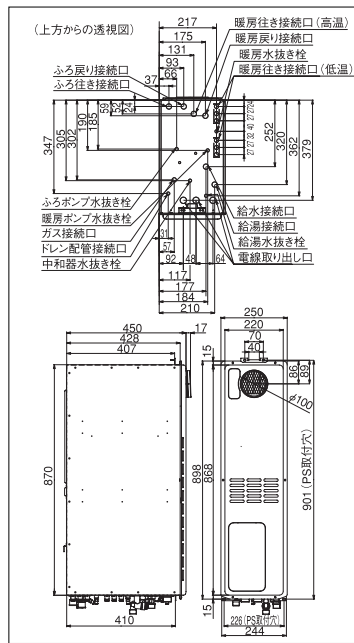

■設置例

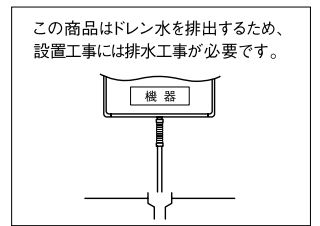

■据置台 ROP-F201 設置図

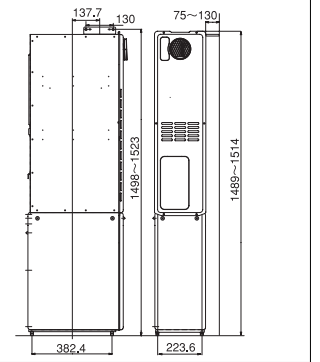

この商品はドレン水を排出するため、設置工事には排水工事が必要です。

⚠ 安全に関するご注意

- ご使用前に「取扱説明書」をよく読んで正しくお使いください。取り扱いを誤りますと、火災・やけどなどの原因となることがあります。
 - 設置工事は、お買い上げの販売店または専門業者にご依頼ください。工事に不備がありますと事故の原因になることがあります。
- ※なお、給排気工事を必要とする機器を設置する場合には資格が必要となります。

店名印